

TITLE

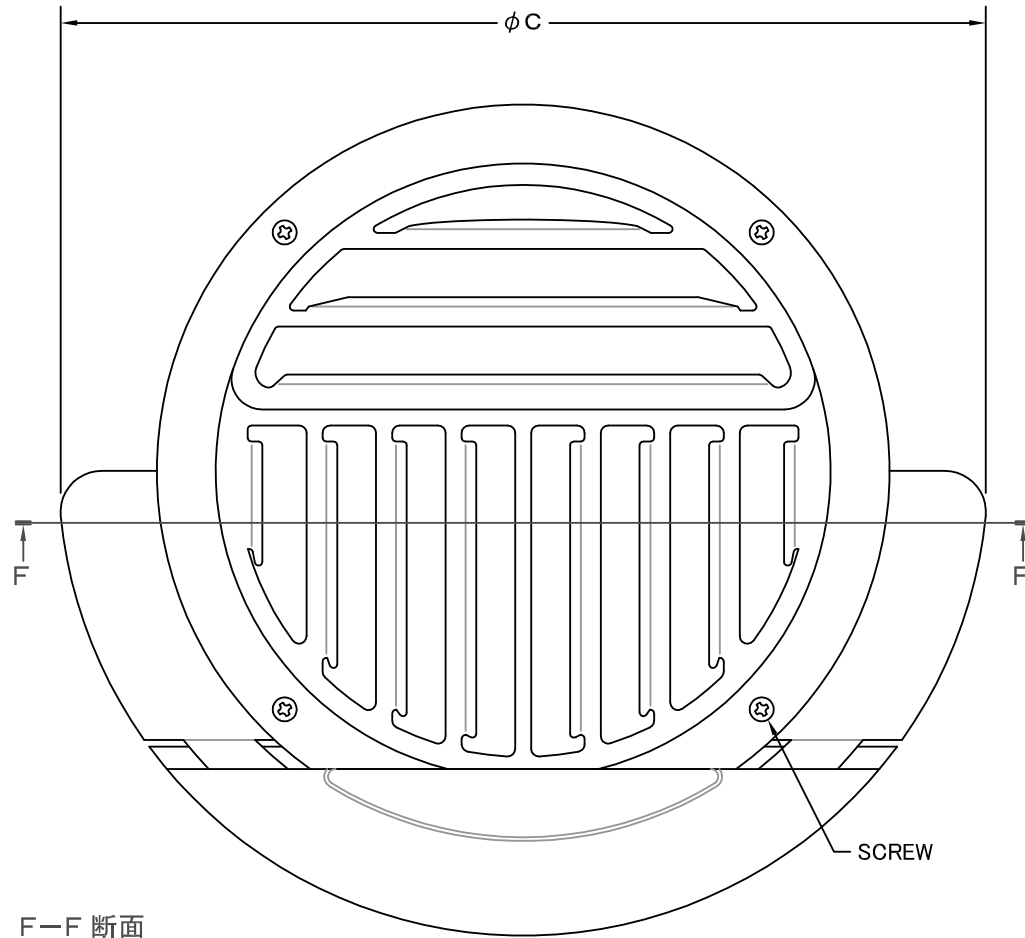

F-F 断面

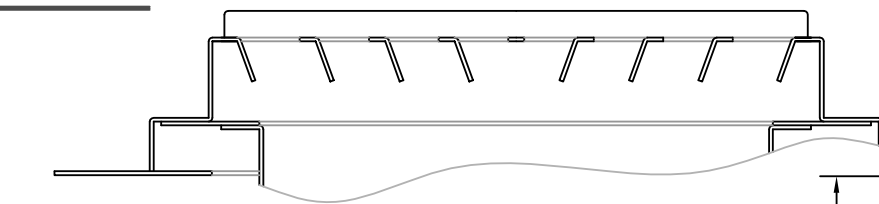

水溜部詳細

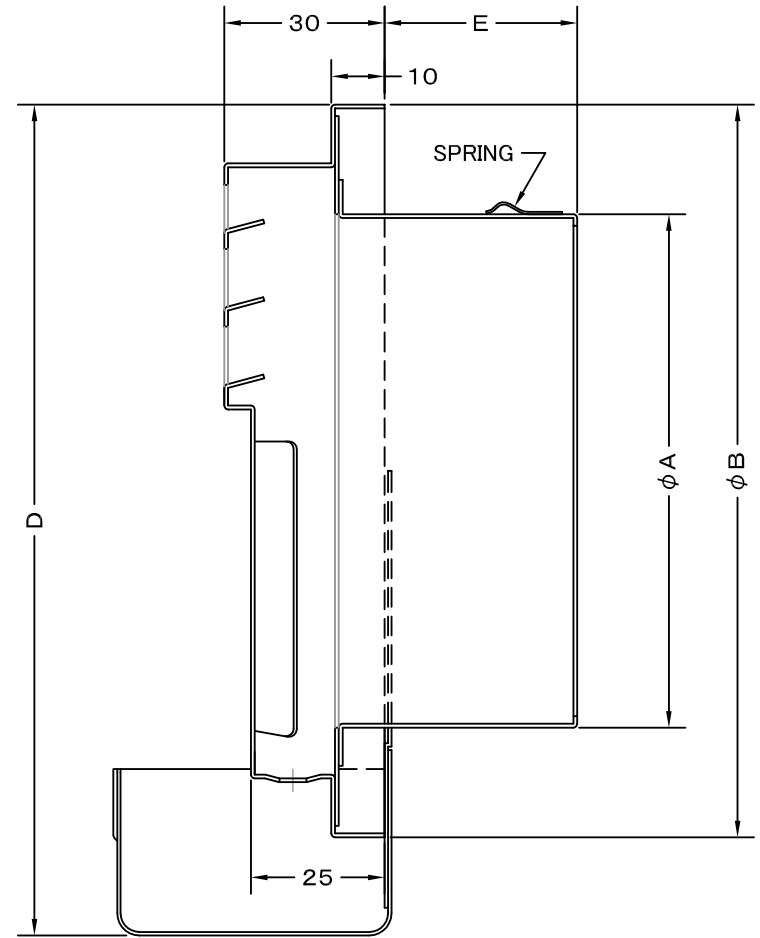
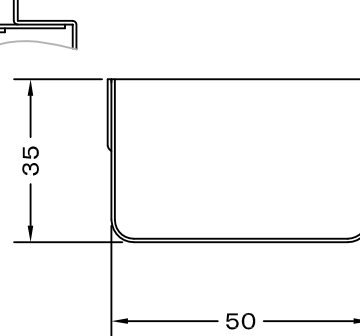

SIZE	A	B	C	D	E	Q'TTY
TSV 100US	97	137	180	162	46	
TSV 125US	122	190	235	215	46	
TSV 150US	147	190	235	215	51	

材質	SUS 304 , 0. 5t				
表面仕上	シルバー焼付塗装仕上げ				
図面名称	ステンレス製油水溜メ付薄型ベントキャップ (三方向吹出タイプ・結露水対策ドレンキャッチャー付)				型式
					TSV-US
承認	検図	製図	設計	尺度	図番
H. T	H. K	H. A	K. N	FREE	
				作成日	SA515000S
				2005・10・01	



SEIHO

西邦工業株式会社

TITLE

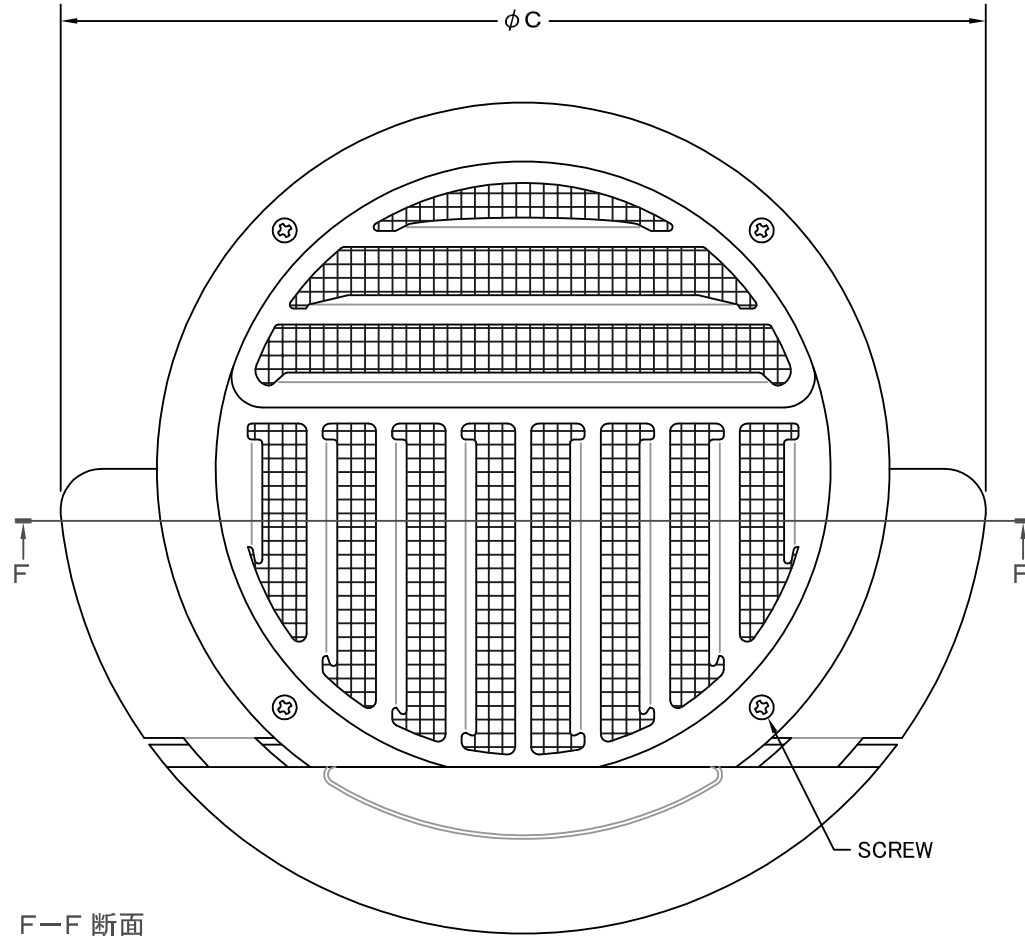

F-F 断面

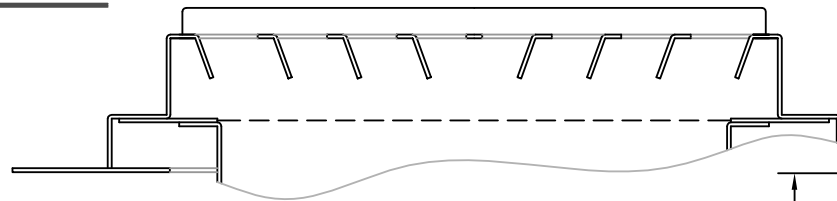

水溜部詳細

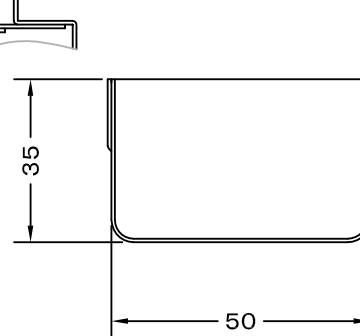

SIZE	A	B	C	D	E	Q'TTY
TSV 100USN	97	137	180	162	46	
TSV 125USN	122	190	235	215	46	
TSV 150USN	147	190	235	215	51	

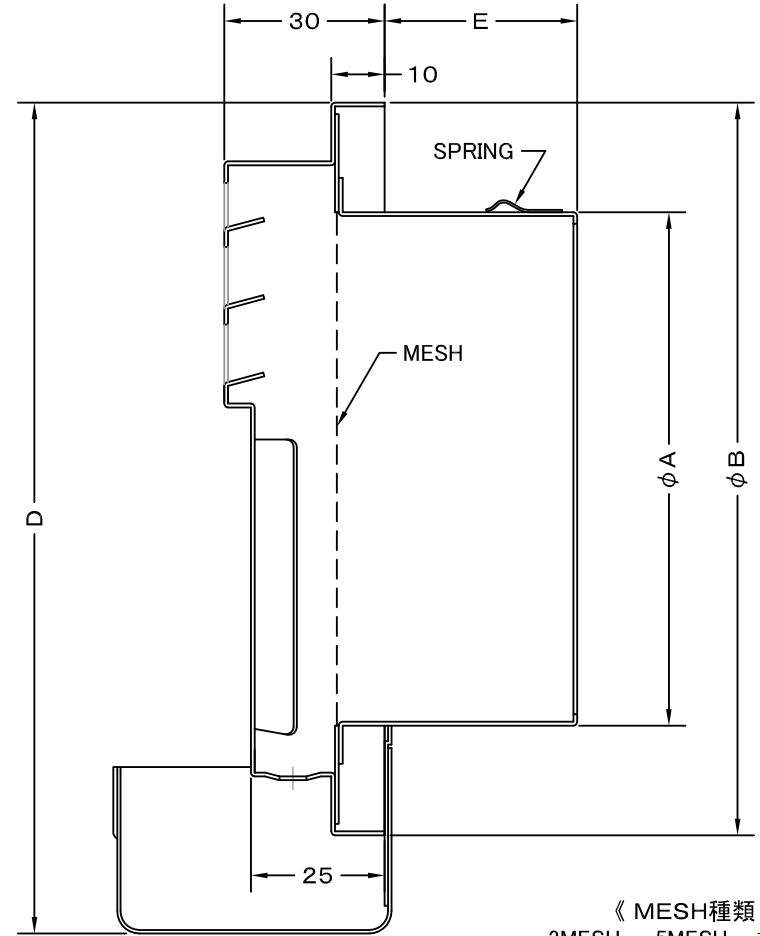

《 MESH種類 》  
3MESH ・ 5MESH ・ 10MESH

材質	SUS 304 , 0. 5t					
表面仕上	シルバー焼付塗装仕上ゲ					
図面名称	ステンレス製金網付油水溜メ付薄型ベントキャップ (三方向吹出タイプ・結露水対策ドレンキャッチャー付)				型式	TSV-USN
承認	検図	製図	設計	尺度	FREE	図番
H. T	H. K	H. A	K. N	作成日	2005・10・01	
						SA515040S



SEIHO

西邦工業株式会社