

TITLE

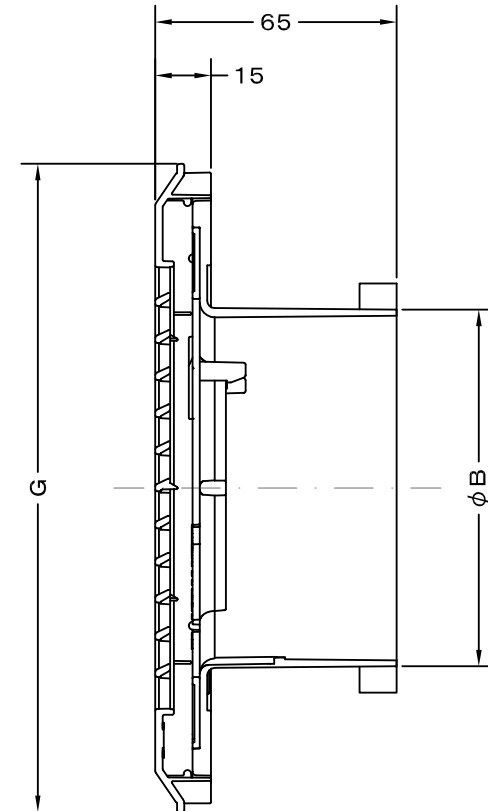

SIZE	A	B	C	D	E	F	G	Q'TTY
AT 100QK3	170	97	141.5	148.5	52	52	175	
AT 100QK3-BE	170	97	141.5	148.5	52	52	175	

材質	ABS樹脂							
表面仕上	ホワイト、BE = ベージュ							
図面名称	給排気グリル (角形・风量調節付・壁/天井/床据付タイプ)						型式	AT100QK3
	承認	検図	製図	設計	尺度	FREE	図番	TP218090S
H. T	H. K	S. M	K. N	作成日	2017.07.25			

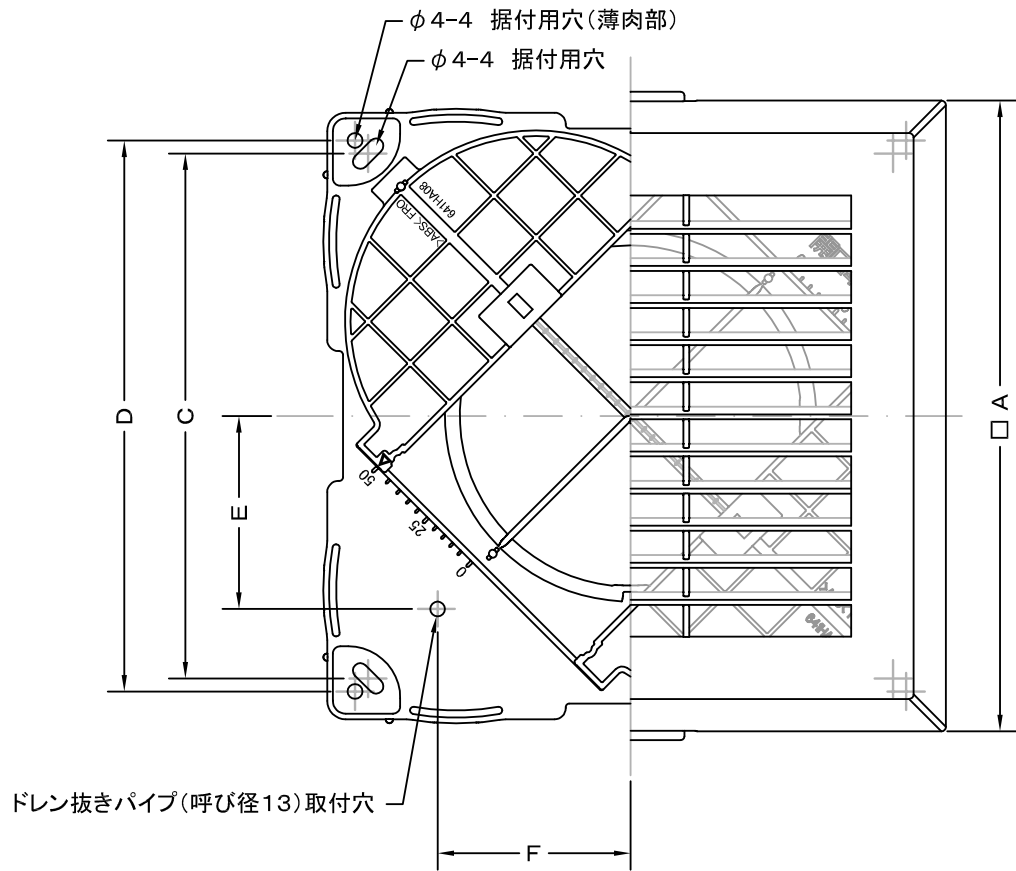

SEIHO

西邦工業株式会社

TITLE

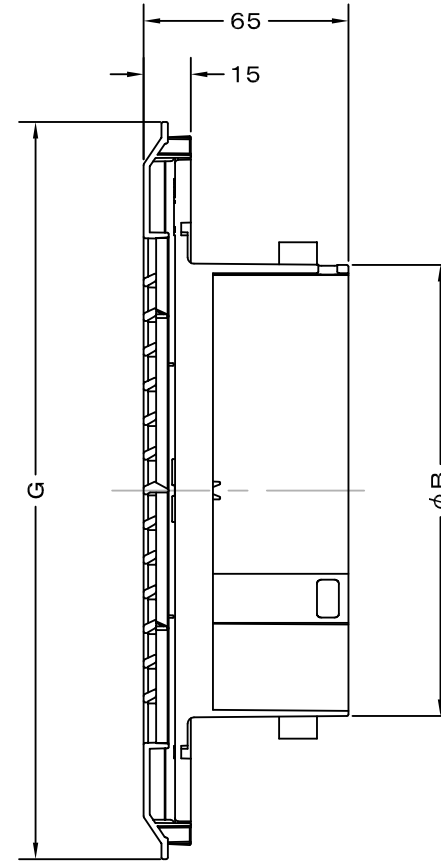
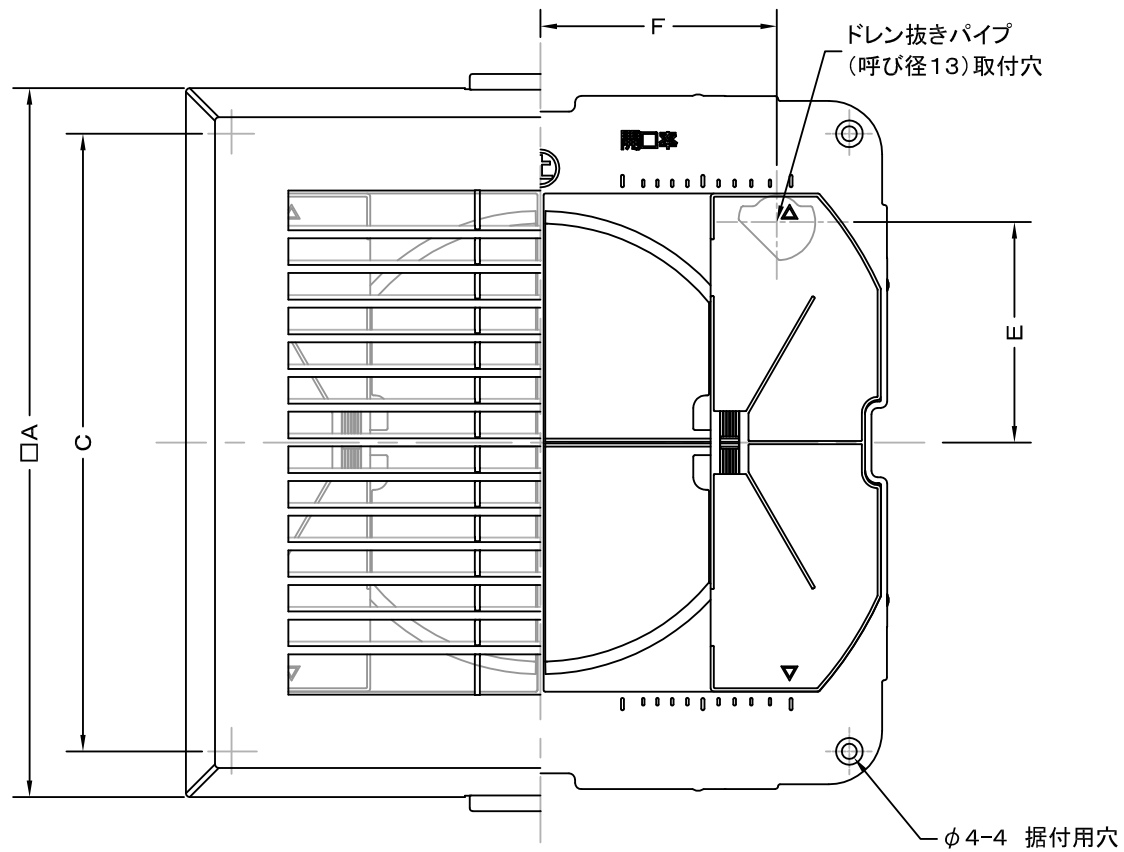

SIZE	A	B	C	E	F	G	Q'TTY
AT 150QK3	225	144	196	70	75	234	
AT 200QK3	285	197	256	95	100	294	

材質	ABS樹脂		
表面仕上	ホワイト		
図面名称	給排気グリル (角形・風量調節付・壁/天井/床据付タイプ)		型式 AT-QK3
承認	検図	製図	設計
H. T	H. K	S. M	K. N
尺度		FREE	図番 TP218099S
作成日		2017.07.25	



SEIHO

西邦工業株式会社

TITLE

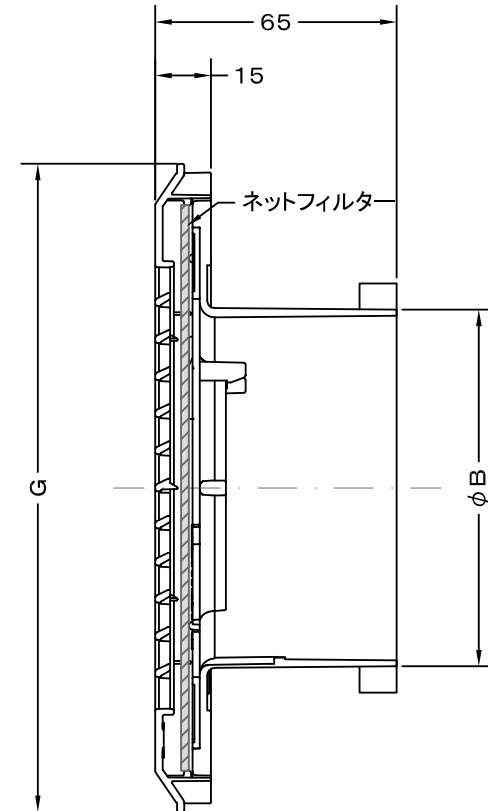
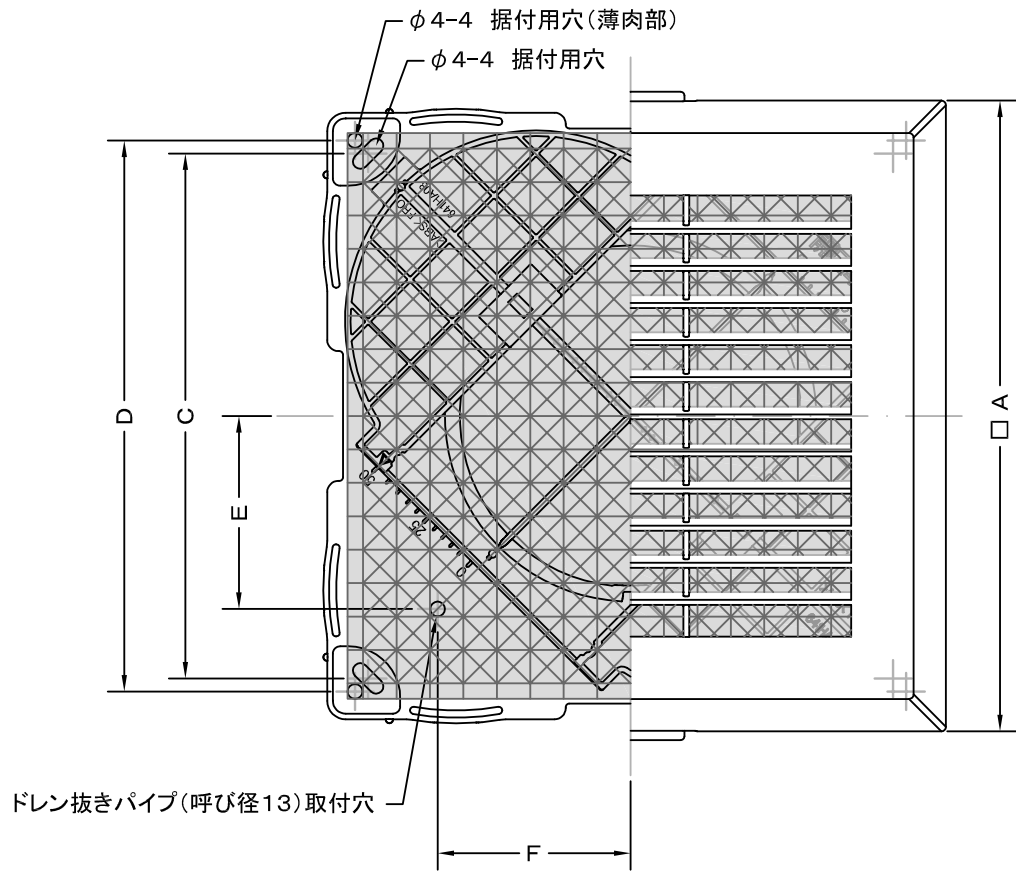

SIZE	A	B	C	D	E	F	G	Q'TTY
AT 100QKN3	170	97	141.5	148.5	52	52	175	
AT 100QKN3-BE	170	97	141.5	148.5	52	52	175	

材質	ABS樹脂							
表面仕上	ホワイト、BE = ベージュ							
図面名称	給排気グリル・ネットフィルタ (角形・风量調節付・壁/天井/床据付タイプ)						型式	AT100QKN3
	承認	検図	製図	設計	尺度	FREE	図番	TP218095S
H. T	H. K	S. M	K. N	作成日	2017.08.25			



西邦工業株式会社

TITLE

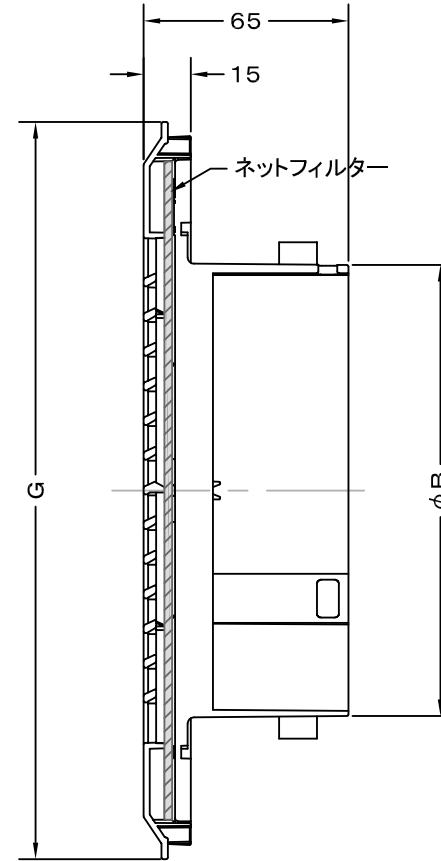
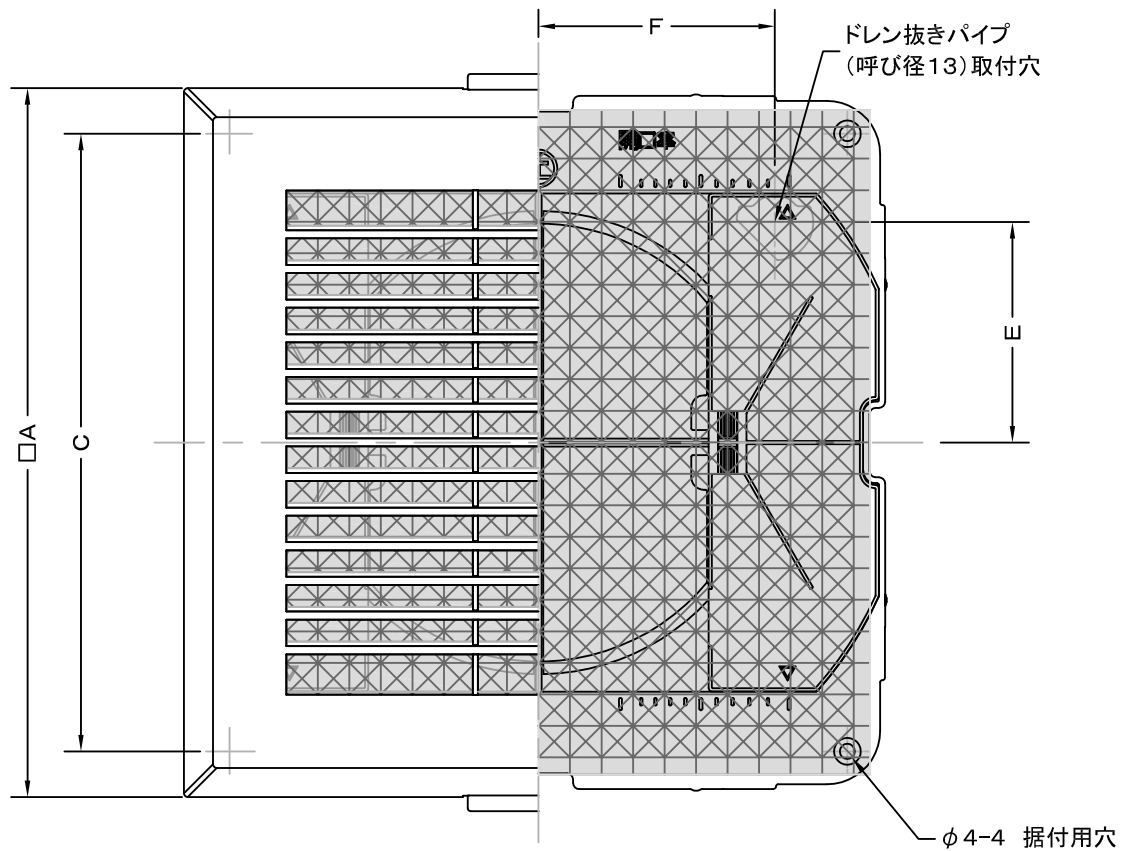

SIZE	A	B	C	E	F	G	Q'TTY
AT 150QKN3	225	144	196	70	75	234	
AT 200QKN3	285	197	256	95	100	294	

材質	ABS樹脂		
表面仕上	ホワイト		
図面名称	給排気グリル・ネットフィルター付 (角形・風量調節付・壁/天井/床据付タイプ)		型式 AT-QKN3
承認	検図	製図	設計
H. T	H. K	S. M	K. N
尺度		FREE	
作成日		2017.08.25	
図番			TP2180995S



西邦工業株式会社