

外壁用ステンレス製換気口〈ベントキャップ〉

Stainless Steel VentCaps

SV-GS

〈薄型〉



普及品



低圧損
(一部サイズ)

- 材質 フェイス:SUS304
胴体:SUS304
- 仕上 シルバー焼付塗装

金網付型式

- SV-GSN 10M
- SV-GSN 5M
- SV-GSN 3M

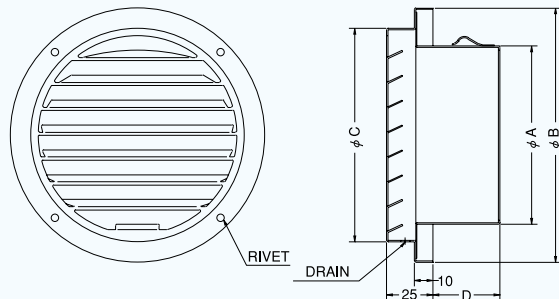

外壁用ステンレス

SV-GS・SV-GS 大口徑

Dimensions

* 指定色は日塗工の番号でご指定下さい。

Model	A	B	C	D	標準価格	金網加算	指定色加算
SV 50GS	47	110	88	46	¥ 1,800	¥ 400	¥ 1,100
SV 65GS	62	110	88	46	¥ 1,800	¥ 400	¥ 1,100
SV 75GS	72	110	88	46	¥ 1,800	¥ 400	¥ 1,100
SV100GS	97	137	115	46	¥ 2,100	¥ 500	¥ 1,200
SV125GS	122	164	140	46	¥ 2,800	¥ 600	¥ 1,400
SV150GS	147	190	165	51	¥ 3,000	¥ 700	¥ 1,500
SV175GS	170	213	189	56	¥ 4,300	¥ 800	¥ 1,700
SV200GS	197	237	212	71	¥ 4,700	¥ 900	¥ 2,000

2管路製品

SVK125GS-VP	122	164	140	46	¥ 3,300	¥ 600	¥ 1,200
SVK125GS-VM	128	164	140	46	¥ 3,300	¥ 600	¥ 1,200

圧力損失特性

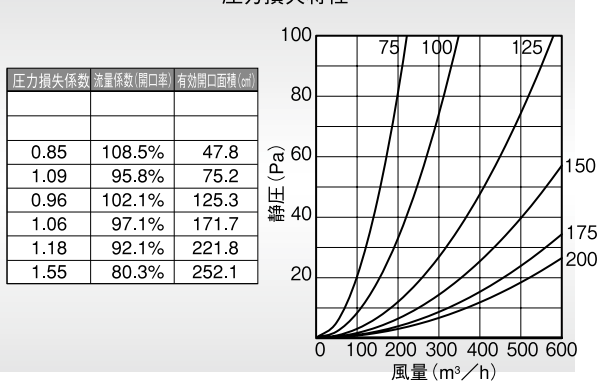

SV-GS 大口徑

〈薄型〉



普及品



低圧損
(一部サイズ)

大口徑

- 材質 フェイス:SUS304
胴体:SUS304
- 仕上 シルバー焼付塗装

金網付型式

- SV-GSN 10M
- SV-GSN 5M
- SV-GSN 3M

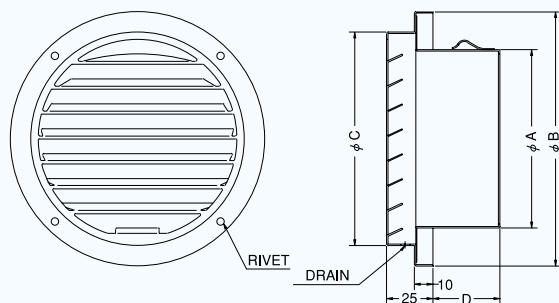

Dimensions

* 指定色は日塗工の番号でご指定下さい。

Model	A	B	C	D	標準価格	金網加算	指定色加算
SV225GS	220	257	232	71	¥11,000	¥1,600	¥2,600
SV250GS	245	316	286	71	¥12,100	¥2,000	¥2,800
SV300GS	295	377	345	71	¥19,800	¥2,500	¥3,200

圧力損失特性

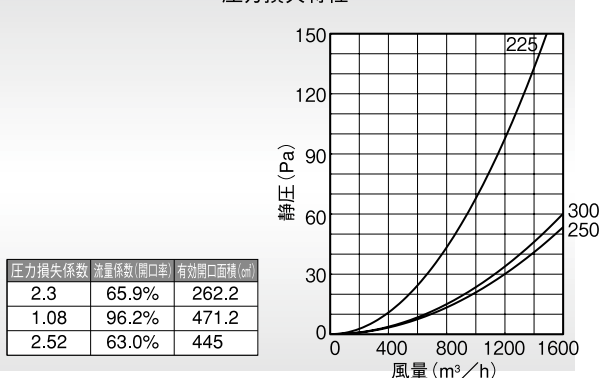

外壁用ステンレス製換気口〈ベントキャップ〉

Stainless Steel VentCaps

SVD-GS

〈薄型 防火ダンパー付〉



Rear Fuse
後フューズ

普及品
SPREAD

- 材質 フェイス：SUS304
FD：鋼板 1.6t
- 仕上 シルバー焼付塗装
- 温度フューズ 標準72℃
オプション120℃・180℃

金網付型式

SVD-GSN 10M
SVD-GSN 5M
SVD-GSN 3M

Dimensions

Model	A	B	C	D	標準価格	金網加算	指定色加算
SVD100GS	97	137	115	42	¥4,900	¥500	¥1,200
SVD125GS	122	164	140	47	¥6,400	¥600	¥1,400
SVD150GS	146	190	165	42	¥6,400	¥700	¥1,500
SVD200GS	197	237	212	57	¥9,200	¥900	¥2,000

* 指定色は日塗工の番号でご指定下さい。

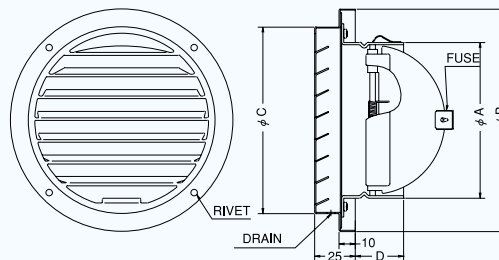

圧力損失特性

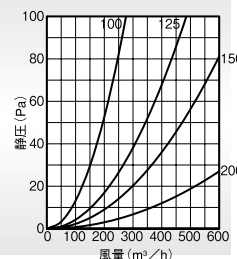

圧力損失係数	流量係数(開口率)	有効開口面積 (cm²)
1.74	75.8%	59.5
1.37	85.4%	104.8
1.51	81.4%	143.6
1.59	79.3%	249.3

SVD-GSC

〈薄型 防火ダンパー付〉



前フューズ
Front Fuse

普及品
SPREAD

特防火設備
適合品

- 材質 フェイス：SUS304
FD：SUS304 1.5t
- 仕上 シルバー焼付塗装
- 温度フューズ 標準72℃
オプション120℃・180℃

金網付型式

SVD-GSCN 10M
SVD-GSCN 5M
SVD-GSCN 3M

Dimensions

Model	A	B	C	D	標準価格	金網加算	指定色加算
SVD 75GSC	72	110	88	47	¥ 3,800	¥ 400	¥1,100
SVD100GSC	97	137	115	62	¥ 4,200	¥ 500	¥1,300
SVD125GSC	122	164	140	78	¥ 5,700	¥ 600	¥1,400
SVD150GSC	147	190	165	92	¥ 6,100	¥ 700	¥1,500
SVD175GSC	172	213	189	102	¥ 9,800	¥ 800	¥1,800
SVD200GSC	197	237	212	112	¥11,100	¥ 900	¥2,000

* 指定色は日塗工の番号でご指定下さい。

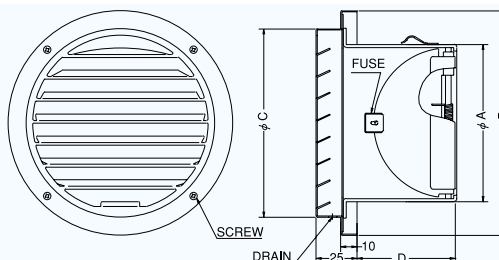

圧力損失特性

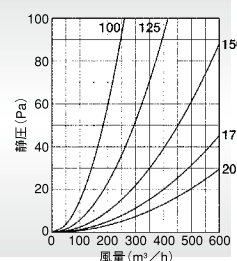

圧力損失係数	流量係数(開口率)	有効開口面積 (cm²)
1.96	71.4%	56
1.87	73.1%	89.7
1.64	78.1%	137.8
1.56	80.1%	192.5
1.74	75.8%	238.2

SVD-GSC 大口徑

〈薄型 防火ダンパー付〉



前フューズ
Front Fuse

普及品
SPREAD

特防火設備
適合品

大口徑

- 材質 フェイス：SUS304
FD：SUS304 1.5t
- 仕上 シルバー焼付塗装
- 温度フューズ 標準72℃
オプション
120℃・180℃

金網付型式

SVD-GSCN 10M
SVD-GSCN 5M
SVD-GSCN 3M

Dimensions

Model	A	B	C	D	標準価格	金網加算	指定色加算
SVD250GSC	247	316	286	140	¥27,000	¥2,000	¥2,800

* 指定色は日塗工の番号でご指定下さい。

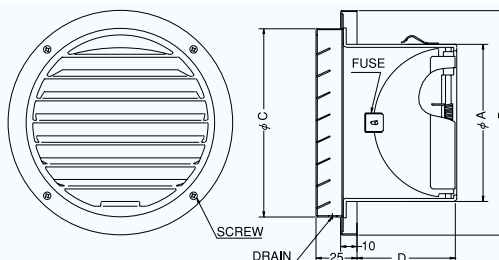

圧力損失特性

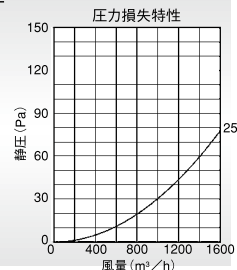

圧力損失係数	流量係数(開口率)	有効開口面積 (cm²)
1.57	79.8%	391.6